

PIQUES À BROCHETTES



Caliste Marquis offre un large éventail de piques à brochettes destinés à la cuisson de la viande au barbecue.

Tous les matériaux utilisés, de qualité alimentaire, permettent le respect des normes d'alimentarité et d'hygiène en vigueur.

Nos produits sont donc étiquetés pour usage alimentaire et respectent les dispositions du règlement (CE) N° 1935/2004 du 27 Octobre 2004.

Une déclaration de conformité vous sera adressée sur simple demande. Tous nos produits sont étiquetés avec la mention «  convient pour aliments ».

Seuls les produits catalogués sont présentés ici, mais nous pouvons également satisfaire vos besoins spécifiques en termes de dimension, matière, géométrie ...

Nous vous invitons à nous consulter pour toutes demandes particulières.

Les piques à brochettes sont conçus à partir de fil de profils différents (losange, ovale ou plat) et 3 types de coupes sont réalisables (coupe biaisée standard, ronde ou « V » sur demande).

TYPES DE PROFILS

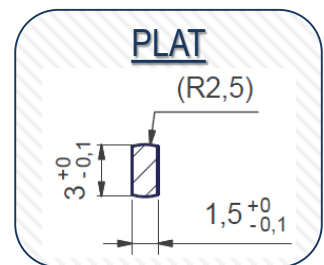
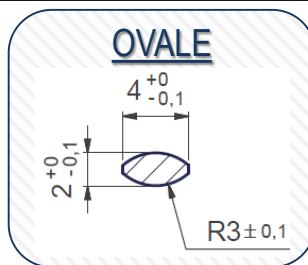
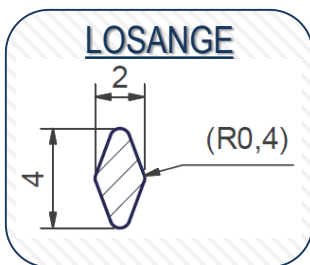

TYPES DE COUPES

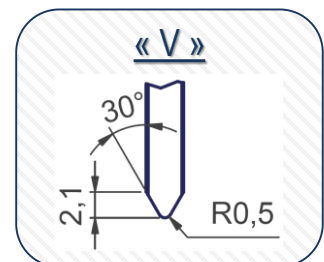
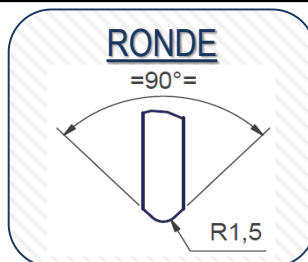
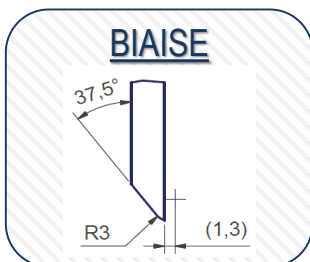

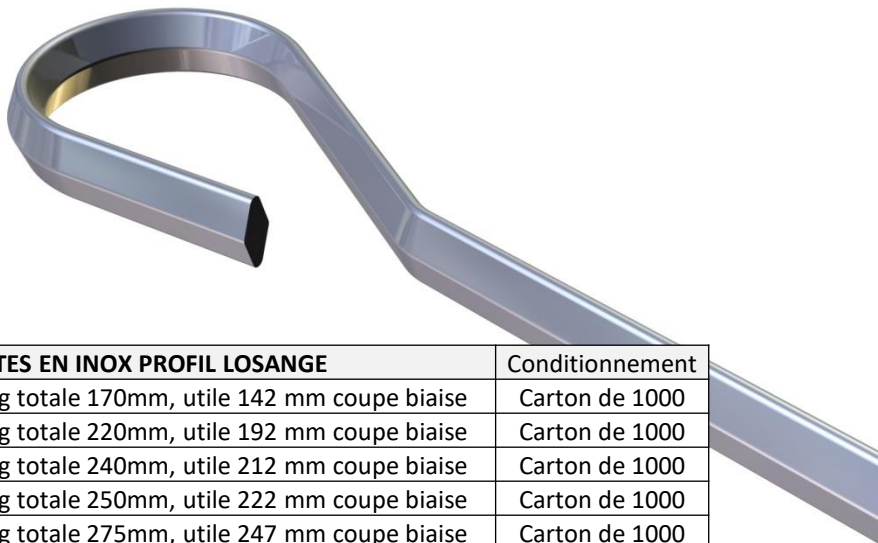

Inox (AISI420) Q. Alim.	PIQUES A BROCHETTES EN INOX PROFIL LOSANGE		Conditionnement
	PICLO-170-B	Piques à brochettes lg totale 170mm, utile 142 mm coupe braise	Carton de 1000
	PICLO-220-B	Piques à brochettes lg totale 220mm, utile 192 mm coupe braise	Carton de 1000
	PICLO-240-B	Piques à brochettes lg totale 240mm, utile 212 mm coupe braise	Carton de 1000
	PICLO-250-B	Piques à brochettes lg totale 250mm, utile 222 mm coupe braise	Carton de 1000
	PICLO-275-B	Piques à brochettes lg totale 275mm, utile 247 mm coupe braise	Carton de 1000
	PICLO-300-B	Piques à brochettes lg totale 300mm, utile 272 mm coupe braise	Carton de 700

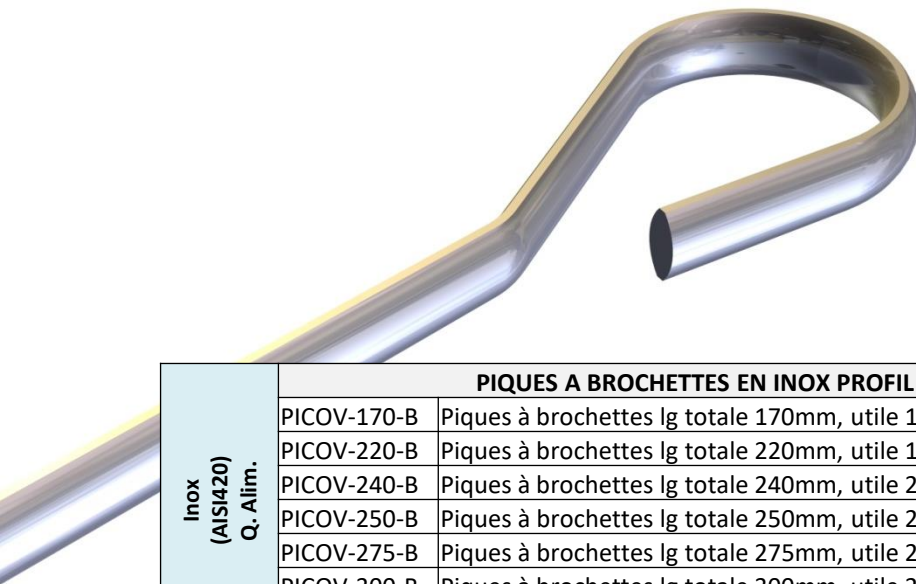

Inox (AISI420) Q. Alim.	PIQUES A BROCHETTES EN INOX PROFIL OVALE		Conditionnement
	PICOV-170-B	Piques à brochettes lg totale 170mm, utile 142 mm coupe braise	Carton de 1000
	PICOV-220-B	Piques à brochettes lg totale 220mm, utile 192 mm coupe braise	Carton de 1000
	PICOV-240-B	Piques à brochettes lg totale 240mm, utile 212 mm coupe braise	Carton de 1000
	PICOV-250-B	Piques à brochettes lg totale 250mm, utile 222 mm coupe braise *	Carton de 1000
	PICOV-275-B	Piques à brochettes lg totale 275mm, utile 247 mm coupe braise *	Carton de 1000
	PICOV-300-B	Piques à brochettes lg totale 300mm, utile 272 mm coupe braise	Carton de 700
(*) : Matériel tenu en stock			

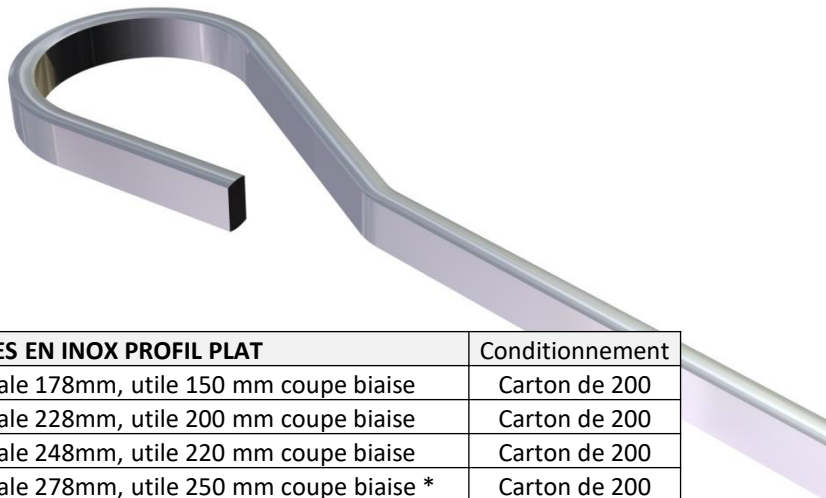

Inox (AISI420) Q. Alim.	PIQUES A BROCHETTES EN INOX PROFIL PLAT		Conditionnement
	PICPL-178-B	Piques à brochettes lg totale 178mm, utile 150 mm coupe braise	Carton de 200
	PICPL-228-B	Piques à brochettes lg totale 228mm, utile 200 mm coupe braise	Carton de 200
	PICPL-248-B	Piques à brochettes lg totale 248mm, utile 220 mm coupe braise	Carton de 200
	PICPL-278-B	Piques à brochettes lg totale 278mm, utile 250 mm coupe braise *	Carton de 200
(*) : Matériel tenu en stock			